

令和5年度 岸和田市自動販売機設置事業者募集要項

**物件個別明細**

公募番号： 09-23牛ノ口運1

**1. 物件概要**

施設名称	牛ノ口公園運動広場	
所在地	岸和田市上野町東1番1号	
開館時間	グラウンド及びテニスコート：5～8月 7時～21時 9～4月 8～21時	
休館日	12月29日～翌年1月3日、敬老の日の前日及び前々日	
来館者数	令和3年度	グラウンド：12,866人 テニスコート：8,469人 計21,335人
	令和4年度	グラウンド：15,622人 テニスコート：9,156人 計24,778人
自動販売機 販売実績	令和3年度	売上本数：1,165本 売上金額：164,570円
	令和4年度	売上本数：1,651本 売上金額：241,750円

**2. 自動販売機設置場所・販売品目条件等**

設置場所	屋外	バックネット付近
設置可能スペース (幅W×奥行D)	自動販売機	1.4m×0.9m (1.26㎡)
	容器回収ボックス	0.5m×0.5m (0.25㎡)
	合計	1.51㎡
販売品目条件	「清涼飲料水」の販売とする。 (お茶、水、炭酸飲料、コーヒー、紅茶、ジュース類の缶又はペットボトル等の密閉式容器入りのものに限る)	

**3. 施設所管課・担当者連絡先**

施設所管課	生涯学習部 スポーツ振興課
所在地	岸和田市岸城町7番1号 市役所本館 地下1階
連絡先	072-447-7072 (直通)
担当者	水谷 (みずたに)

**4. 個別条件・特記事項・注意事項等**

①本施設は指定管理者制度導入施設です。 ※現指定管理者 (H31-R05)は岸和田市緑化協会・ミズノグループ ②現自動販売機設置者が所有する電源コンセントがあります。引き続き使用したい場合は、現自動販売機設置者と協議のうえ、譲受の手続きを行ってください。
---

5. 自販機設置位置図

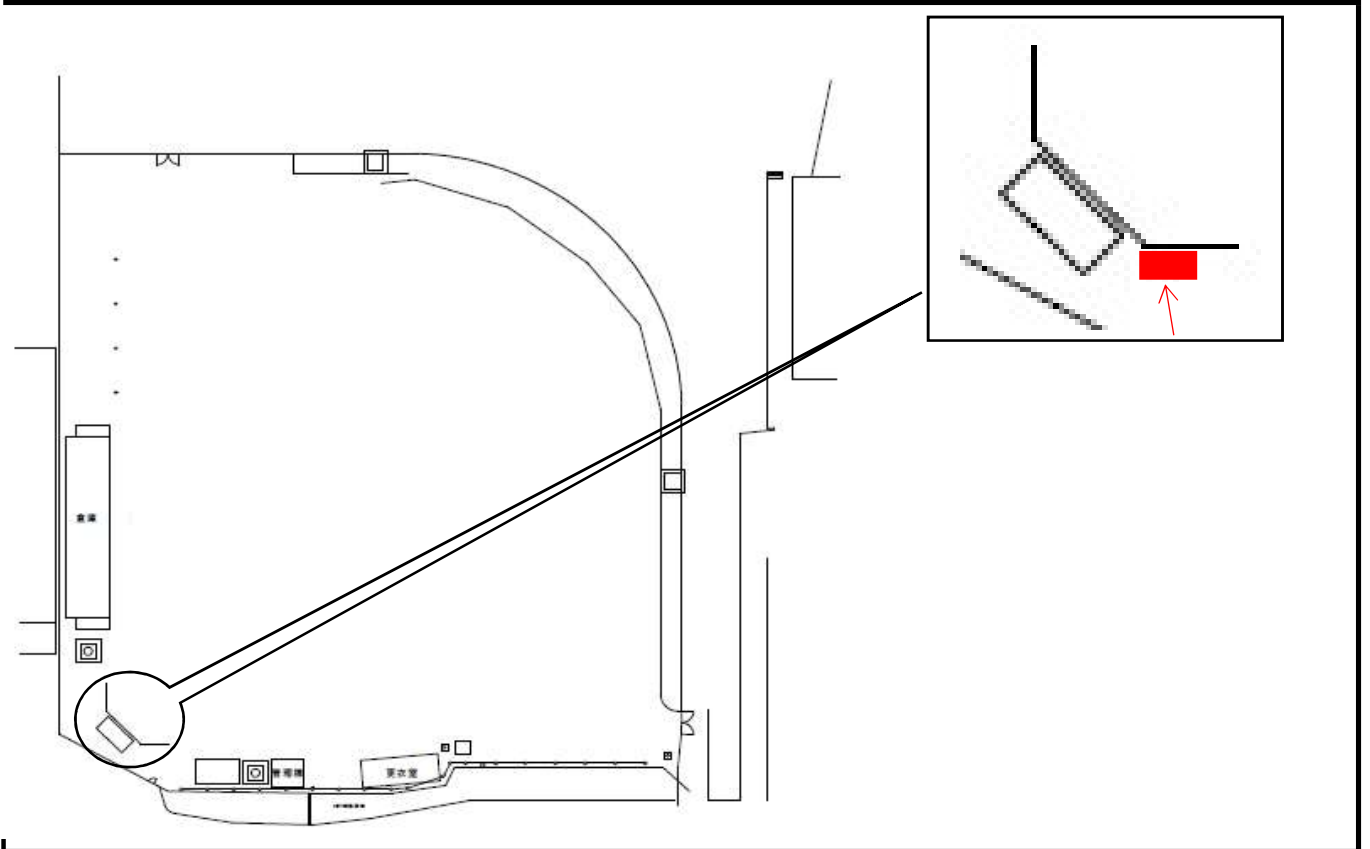

6. 現場写真（設置イメージ）



令和5年度 岸和田市自動販売機設置事業者募集要項

**物件個別明細**

公募番号： 10-23久米田運1

**1. 物件概要**

施設名称	久米田公園運動広場	
所在地	岸和田市岡山町26番地の2	
開館時間	グラウンド：5～8月 7時～18時 9～4月 8時～17時 テニスコート：5～8月 8時～18時 9～4月 8時～17時	
休館日	12月28日～翌年1月3日、体育の日前日及び前々日	
来館者数	令和3年度	7,995人
	令和4年度	8,628人
自動販売機 販売実績	令和3年度	売上本数：2,456本 売上金額：265,120円
	令和4年度	売上本数：3,003本 売上金額：332,880円

**2. 自動販売機設置場所・販売品目条件等**

設置場所	屋外	バックネット付近
設置可能スペース (幅W×奥行D)	自動販売機	1.4m×0.9m (1.26㎡)
	容器回収ボックス	0.5m×0.5m (0.25㎡)
	合計	1.51㎡
販売品目条件	「清涼飲料水」の販売とする。 (お茶、水、炭酸飲料、コーヒー、紅茶、ジュース類の缶又はペットボトル等の密閉式容器入りのものに限る)	

**3. 施設所管課・担当者連絡先**

施設所管課	生涯学習部 スポーツ振興課
所在地	岸和田市岸城町7番1号 市役所本館 地下1階
連絡先	072-447-7072 (直通)
担当者	水谷 (みずたに)

**4. 個別条件・特記事項・注意事項等**

<p>①本施設は指定管理者制度導入施設です。 ※現指定管理者 (H31-R05)は岸和田市緑化協会・ミズノグループ</p> <p>②現自動販売機設置者が所有する電源コンセントがあります。引き続き使用したい場合は、現自動販売機設置者と協議のうえ、譲受の手続きを行ってください。</p>
---

5. 自販機設置位置図

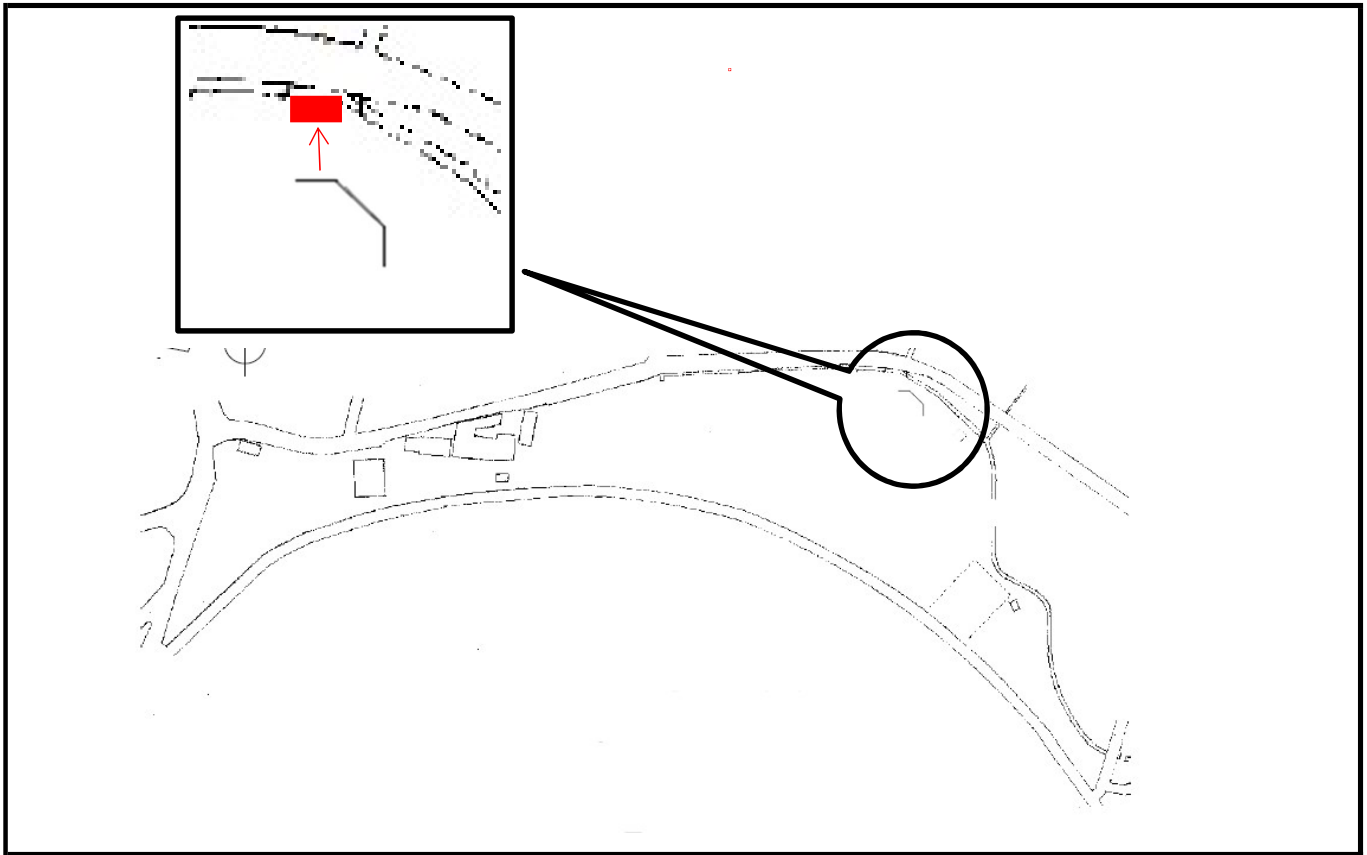

6. 現場写真（設置イメージ）



令和5年度 岸和田市自動販売機設置事業者募集要項

**物件個別明細**

公募番号： 11-23葛城運1

**1. 物件概要**

施設名称	葛城運動広場	
所在地	岸和田市畑町4丁目2番1号	
開館時間	グラウンド：5～8月 7時～18時 9～4月 8時～17時 テニスコート：5～8月 8時～18時 9～4月 8時～17時	
休館日	12月28日～翌年1月3日、体育の日前日及び前々日	
来館者数	令和3年度	グラウンド：17,896人 テニスコート：7,081人 計24,977人
	令和4年度	グラウンド：16,379人 テニスコート：8,414人 計24,793人
自動販売機 販売実績	令和3年度	売上本数：2,519本 売上金額：347,140円
	令和4年度	売上本数：1,798本 売上金額：258,280円

**2. 自動販売機設置場所・販売品目条件等**

設置場所	屋外	入口付近
設置可能スペース (幅W×奥行D)	自動販売機	1.4m×0.9m (1.26㎡)
	容器回収ボックス	0.5m×0.5m (0.25㎡)
	合計	1.51㎡
販売品目条件	「清涼飲料水」の販売とする。 (お茶、水、炭酸飲料、コーヒー、紅茶、ジュース類の缶又はペットボトル等の密閉式容器入りのものに限る)	

**3. 施設所管課・担当者連絡先**

施設所管課	生涯学習部 スポーツ振興課
所在地	岸和田市岸城町7番1号 市役所本館 地下1階
連絡先	072-447-7072 (直通)
担当者	水谷 (みずたに)

**4. 個別条件・特記事項・注意事項等**

①本施設は指定管理者制度導入施設です。  
 ※現指定管理者 (H31-R05)は岸和田市緑化協会・ミズノグループ  
 ②現自動販売機設置者が所有する電源コンセントがあります。引き続き使用したい場合は、現自動販売機設置者と協議のうえ、譲受の手続きを行ってください。

5. 自販機設置位置図

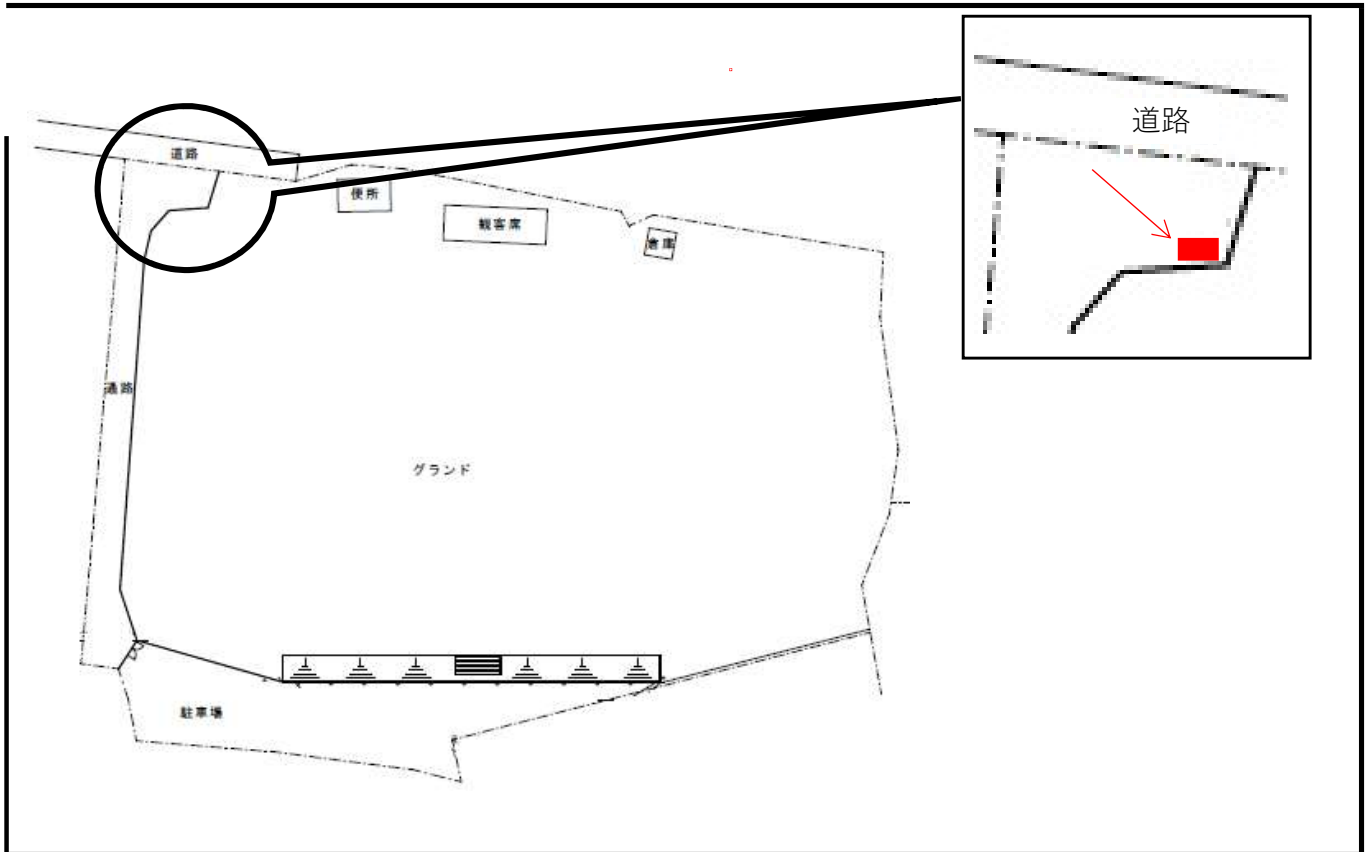

6. 現場写真（設置イメージ）



令和5年度 岸和田市自動販売機設置事業者募集要項

**物件個別明細**

公募番号： 12-23春木運1

**1. 物件概要**

施設名称	春木運動広場	
所在地	岸和田市八幡町6番11号	
開館時間	グラウンド及びテニスコート：5～8月 7時～18時 9～4月 8～17時	
休館日	12月29日～翌年1月3日、敬老の日の前日及び前々日	
来館者数	令和3年度	9,485人
	令和4年度	9,413人
自動販売機 販売実績	令和3年度	売上本数：2,369本 売上金額：333,000円
	令和4年度	売上本数：1,633本 売上金額：235,510円

**2. 自動販売機設置場所・販売品目条件等**

設置場所	屋外	管理棟付近
設置可能スペース (幅W×奥行D)	自動販売機	1.4m×0.9m (1.26㎡)
	容器回収ボックス	0.5m×0.5m (0.25㎡)
	合計	1.51㎡
販売品目条件	「清涼飲料水」の販売とする。 (お茶、水、炭酸飲料、コーヒー、紅茶、ジュース類の缶又はペットボトル等の密閉式容器入りのものに限る)	

**3. 施設所管課・担当者連絡先**

施設所管課	生涯学習部 スポーツ振興課
所在地	岸和田市岸城町7番1号 市役所本館 地下1階
連絡先	072-447-7072 (直通)
担当者	水谷 (みずたに)

**4. 個別条件・特記事項・注意事項等**

①本施設は指定管理者制度導入施設です。 ※現指定管理者 (H31-R05)は岸和田市緑化協会・ミズノグループ ②現自動販売機設置者が所有する電源コンセントがあります。引き続き使用したい場合は、現自動販売機設置者と協議のうえ、譲受の手続きを行ってください。
---

5. 自販機設置位置図

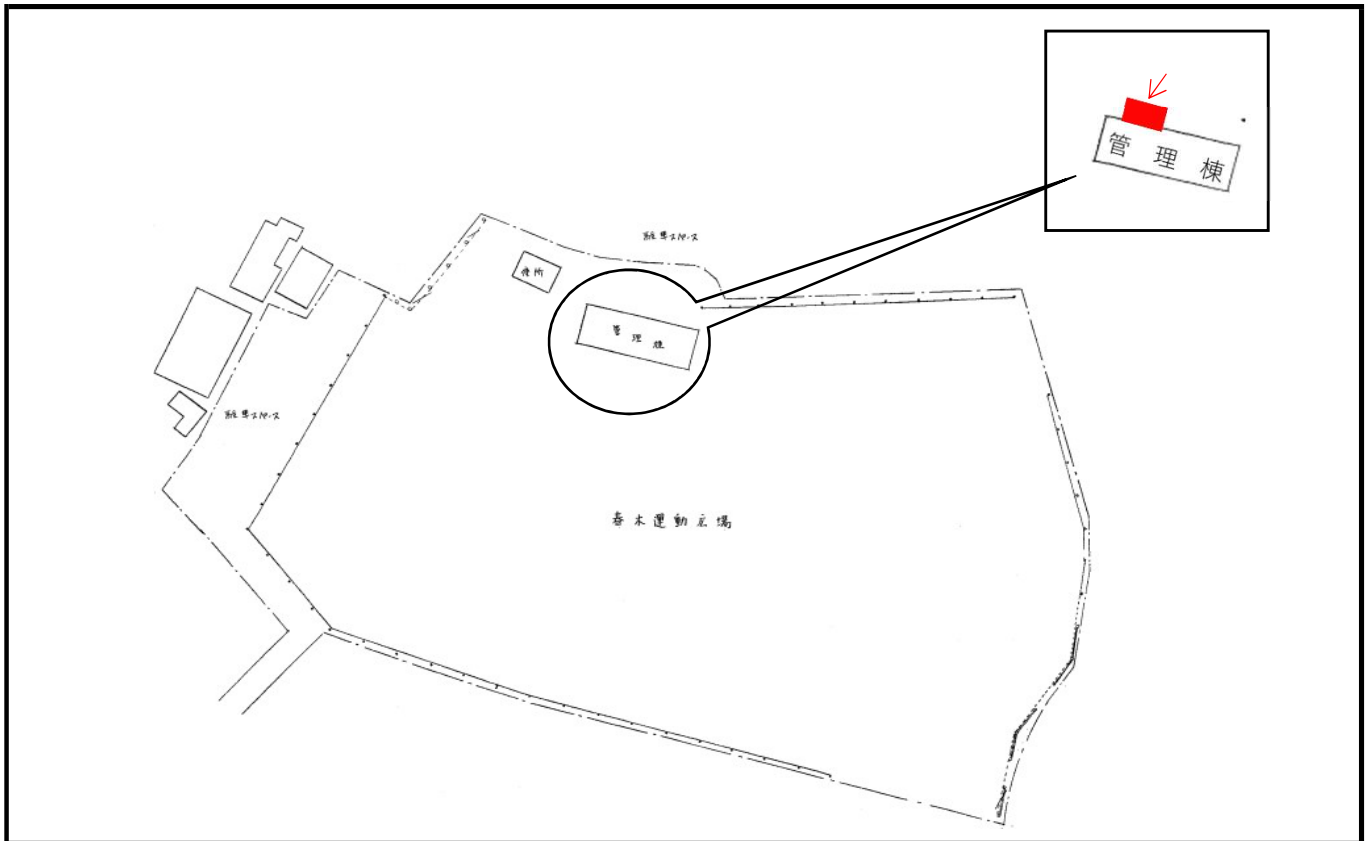

6. 現場写真（設置イメージ）





## 物件個別明細

公募番号： 13-23八木運1

### 1. 物件概要

施設名称	八木運動広場	
所在地	岸和田市大町4丁目10番1号	
開館時間	5～8月 7時～18時 9～4月 8時～17時	
休館日	12月29日～翌年1月3日、体育の日の前日及び前々日	
来館者数	令和3年度	6,123人
	令和4年度	6,041人
自動販売機 販売実績	令和3年度	売上本数：1,583本 売上金額：181,500円
	令和4年度	売上本数：1,545本 売上金額：177,220円

### 2. 自動販売機設置場所・販売品目条件等

設置場所	屋外	管理棟付近
設置可能スペース (幅W×奥行D)	自動販売機	1.4m×0.9m (1.26㎡)
	容器回収ボックス	0.5m×0.5m (0.25㎡)
	合計	1.51㎡
販売品目条件	「清涼飲料水」の販売とする。 (お茶、水、炭酸飲料、コーヒー、紅茶、ジュース類の缶又はペットボトル等の密閉式容器入りのものに限る)	

### 3. 施設所管課・担当者連絡先

施設所管課	生涯学習部 スポーツ振興課
所在地	岸和田市岸城町7番1号 市役所本館 地下1階
連絡先	072-447-7072 (直通)
担当者	水谷 (みずたに)

### 4. 個別条件・特記事項・注意事項等

①本施設は指定管理者制度導入施設です。 ※現指定管理者 (H31-R05)は岸和田市緑化協会・ミズノグループ ②現自動販売機設置者が所有する電源コンセントがあります。引き続き使用したい場合は、現自動販売機設置者と協議のうえ、譲受の手続きを行ってください。
---

5. 自販機設置位置図

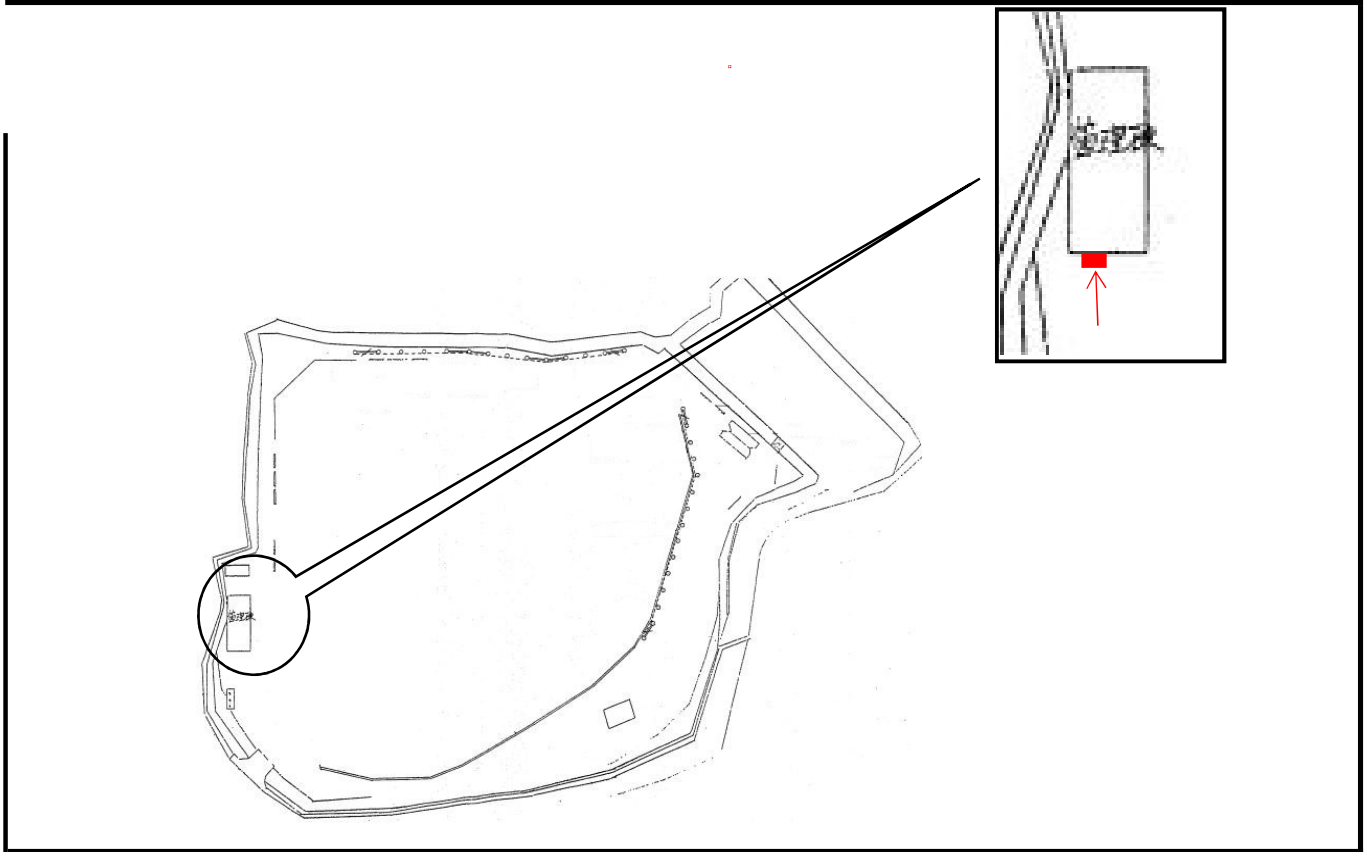

6. 現場写真（設置イメージ）



令和5年度 岸和田市自動販売機設置事業者募集要項

**物件個別明細**

公募番号： 14-23葛テニ1

**1. 物件概要**

施設名称	葛城テニスコート	
所在地	岸和田市畑町4丁目475番地	
開館時間	グラウンド：5～8月 7時～18時 9～4月 8時～17時 テニスコート：5～8月 8時～18時 9～4月 8時～17時	
休館日	12月28日～翌年1月3日、体育の日前日及び前々日	
来館者数	令和3年度	グラウンド：17,896人 テニスコート：7,081人 計24,977人
	令和4年度	グラウンド：16,379人 テニスコート：8,414人 計24,793人
自動販売機 販売実績	令和3年度	売上本数：734本 売上金額：100,300円
	令和4年度	売上本数：909本 売上金額：129,010円

**2. 自動販売機設置場所・販売品目条件等**

設置場所	屋外	管理棟付近
設置可能スペース (幅W×奥行D)	自動販売機	1.4m×0.9m (1.26㎡)
	容器回収ボックス	0.5m×0.5m (0.25㎡)
	合計	1.51㎡
販売品目条件	「清涼飲料水」の販売とする。 (お茶、水、炭酸飲料、コーヒー、紅茶、ジュース類の缶又はペットボトル等の密閉式容器入りのものに限る)	

**3. 施設所管課・担当者連絡先**

施設所管課	生涯学習部 スポーツ振興課
所在地	岸和田市岸城町7番1号 市役所本館 地下1階
連絡先	072-447-7072 (直通)
担当者	水谷 (みずたに)

**4. 個別条件・特記事項・注意事項等**

①本施設は指定管理者制度導入施設です。  
 ※現指定管理者 (H31-R05)は岸和田市緑化協会・ミズノグループ  
 ②現自動販売機設置者が所有する電源コンセントがあります。引き続き使用したい場合は、現自動販売機設置者と協議のうえ、譲受の手続きを行ってください。

5. 自販機設置位置図

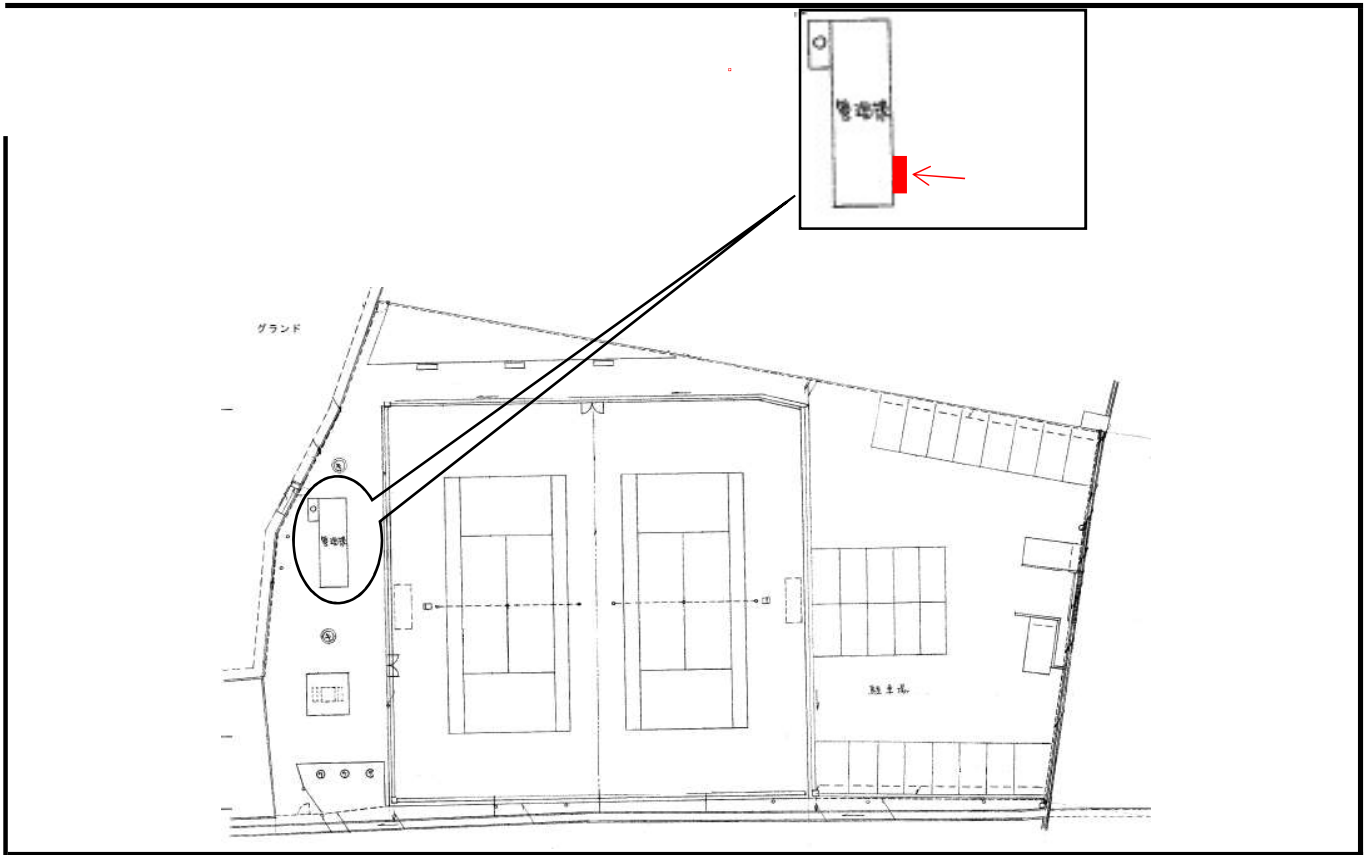

6. 現場写真（設置イメージ）



令和5年度 岸和田市自動販売機設置事業者募集要項

**物件個別明細**

公募番号：

15-23春木公1

**1. 物件概要**

施設名称	春木地区公民館・春木青少年会館	
所在地	岸和田市春木宮川町5番16号	
開館時間	9:00~21:00	
休館日	月曜日、祝祭日（年末年始、祭礼等による特別休館日あり）	
来館者数	令和3年度	8,976人
	令和4年度	10,955人
自動販売機 販売実績	令和3年度	売上本数：1,108本 売上金額：150,130円
	令和4年度	売上本数：1,146本 売上金額：159,420円

**2. 自動販売機設置場所・販売品目条件等**

設置場所	屋外	玄関付近
設置可能スペース (幅W×奥行D)	自動販売機	W1.1m×D0.9m (0.99㎡)
	容器回収ボックス	W0.5m×D0.5m (0.25㎡)
	合計	1.24㎡
販売品目条件	「清涼飲料水」の販売とする ※お茶、水、炭酸飲料、コーヒー、紅茶、スポーツドリンク、 ジュース類の、缶又はペットボトル等の密閉式容器入りのものに限る	

**3. 施設所管課・担当者連絡先**

施設所管課	生涯学習部 生涯学習課
所在地	岸和田市堺町1番1号（市立公民館・中央地区公民館内）
連絡先	072-423-9615（直通）
担当者	公民館担当 安原（やすはら）

**4. 個別条件・特記事項・注意事項等**

<p>①他の物件よりも自販機設置可能スペースが小さくなっていますのでご注意ください。</p> <p>②市設置の電源を使用できます。</p>
---

5. 自販機設置位置図

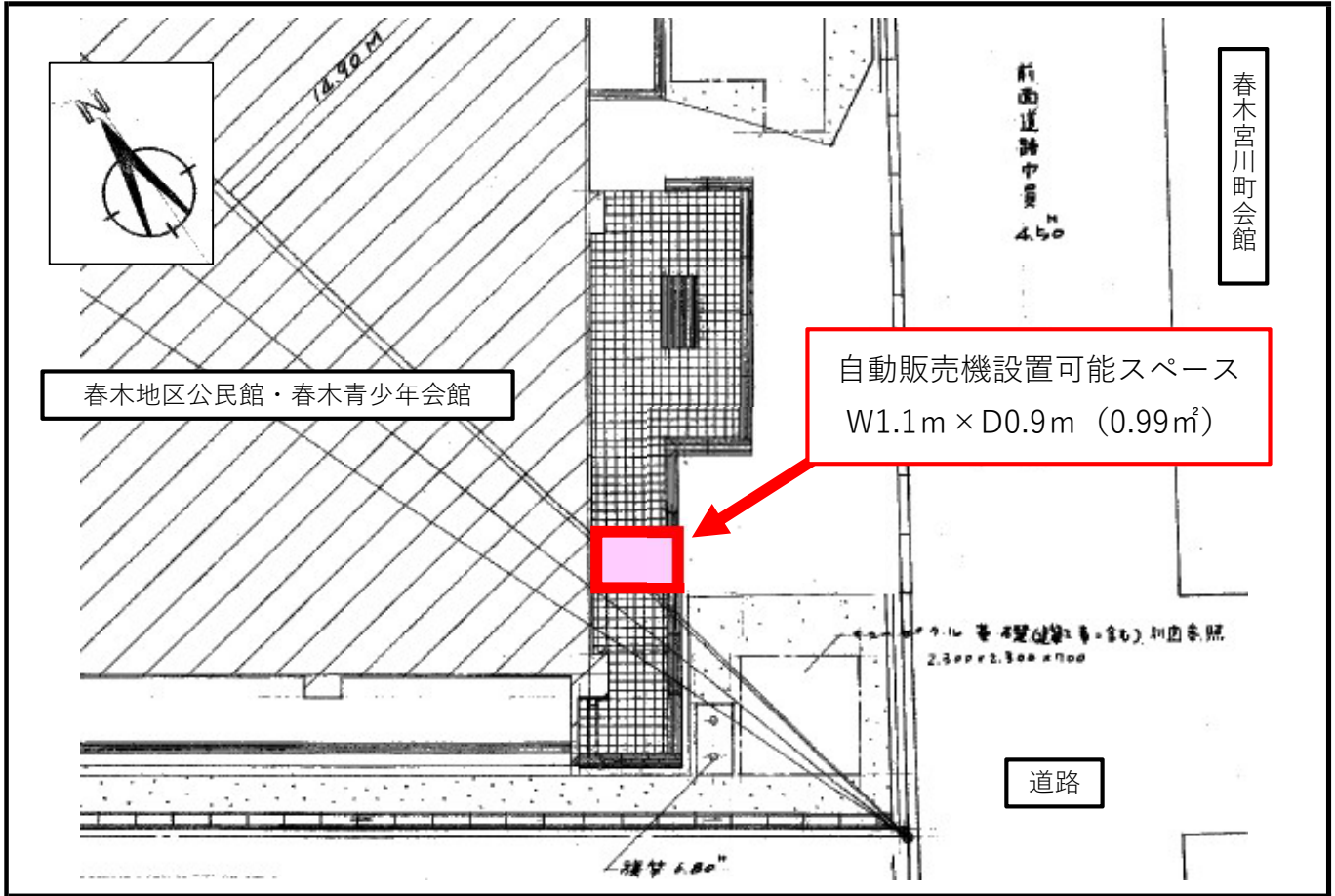

6. 現場写真（設置イメージ）



令和5年度 岸和田市自動販売機設置事業者募集要項

**物件個別明細**

公募番号：	16-23図書館1
-------	-----------

**1. 物件概要**

施設名称	図書館	
所在地	岸和田市岸城町1番18号	
開館時間	10:00~18:00 (水曜日は19:00まで)	
休館日	月曜日、祝祭日 (年未年始、祭礼等による特別休館日あり)	
来館者数	令和3年度	74,792人
	令和4年度	90,769人
自動販売機 販売実績	令和3年度	売上本数：1,870本 売上金額：199,830円
	令和4年度	売上本数：2,703本 売上金額：288,050円

**2. 自動販売機設置場所・販売品目条件等**

設置場所	屋外	玄関ポーチ
設置可能スペース (幅W×奥行D)	自動販売機	W1.4m×D0.9m (1.26㎡)
	容器回収ボックス	W0.5m×D0.5m (0.25㎡)
	合計	1.51㎡
販売品目条件	「清涼飲料水」の販売とする ※お茶、水、炭酸飲料、コーヒー、紅茶、スポーツドリンク、 ジュース類の、缶又はペットボトル等の密閉式容器入りのものに限る	

**3. 施設所管課・担当者連絡先**

施設所管課	生涯学習部 図書館
所在地	岸和田市岸城町1番18号
連絡先	072-422-9609 (直通)
担当者	管理担当 朴 (パク)

**4. 個別条件・特記事項・注意事項等**

①販売する清涼飲料水は、開封後も再閉栓できる、飲み口がキャップ式のものであること (プルタブ式、ステイオンタブ式等は禁止とします)。 ②現自動販売機設置者が所有する電源コンセントがあります。引き続き使用したい場合は、現自動販売機設置者と協議のうえ、譲受の手続きを行ってください。
--

5. 自販機設置位置図

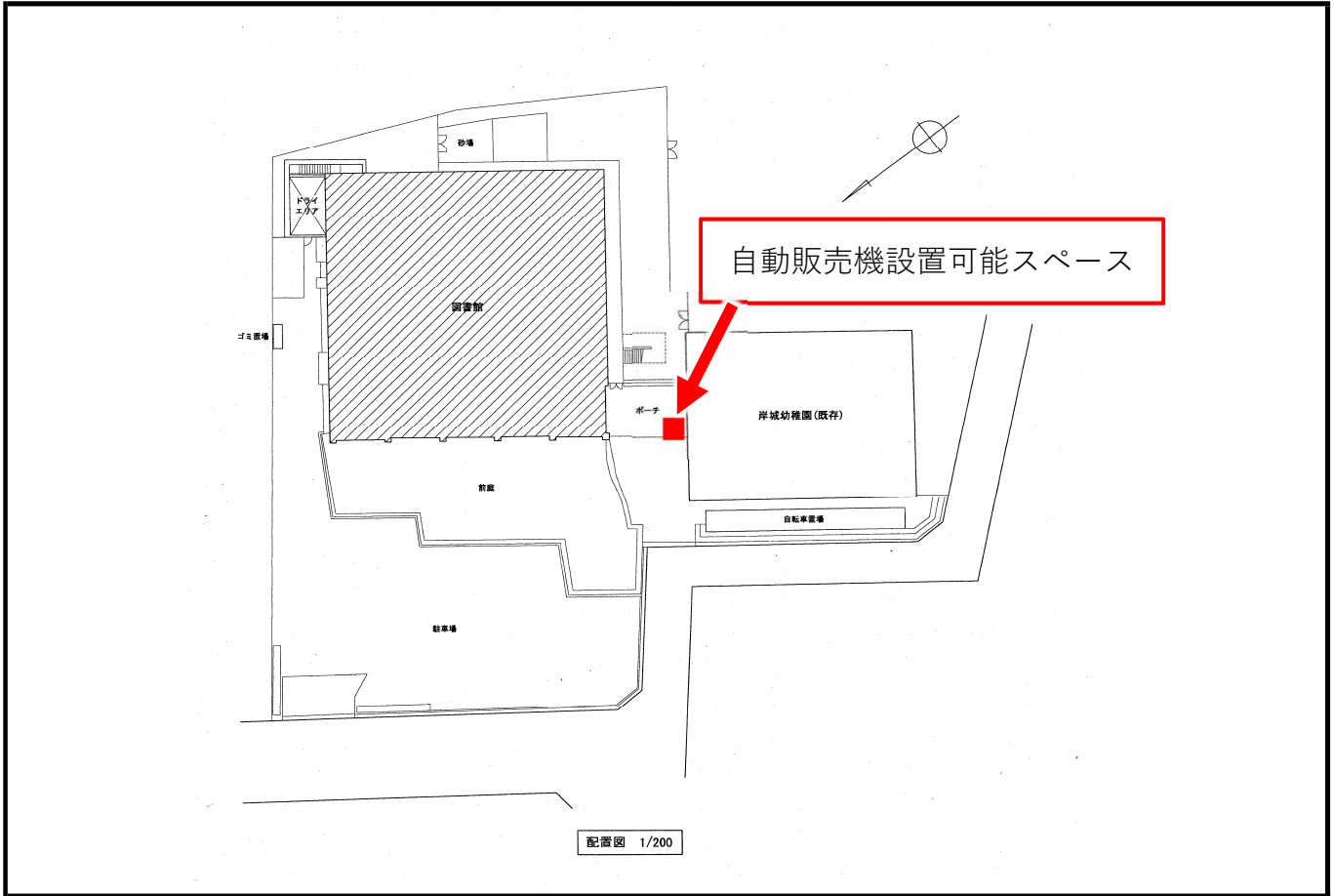

6. 現場写真（設置イメージ）

